

Musterring

MR 260



Betriebsanleitung

(Bitte aufbewahren, Stand 06.09.2022)



Nutzen Sie die Sicherheit einer großen Marke.



5 Jahre Garantie.

Auf Musterring Möbel ist Verlass.

Die Garantiebestimmungen, Gebrauchs- und Pflegeanweisungen sind im Musterring Möbel-Gütepass geregelt.



Service-Information

Sie erreichen uns per E-Mail oder über das Servicetelefon zu den üblichen Geschäftszeiten.



Individualität

Die Musterring Produktkennzeichnung belegt, dass Sie ein Unikat gekauft haben.



Pflege

Wir empfehlen Musterring Pflegeprodukte.

Lederpflege & Reinigung

Stoff-/ Mikrofaserpflege & Reinigung

Holzpflege und Sonderprodukte



Zu bestellen unter www.musterring-care.com oder unter der kostenlosen Beratungsnummer + 49 (0) 800 / 88 88 885.

Bei Fragen sprechen Sie uns bitte an; wir helfen Ihnen gerne weiter.

Zur Werterhaltung Ihrer Möbel

Unsere Pictogramme mit Erläuterungen

Aufbau

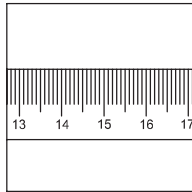

Maßangaben in den Preis- und Typenlisten beachten



Neu-/Umbauten sind vor der Lieferung abzuschließen

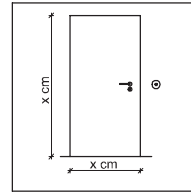

Stellflächen müssen eben und frei zugänglich sein

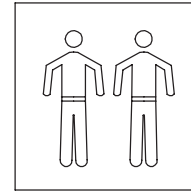

Lieferung und Montage nur durch Fachpersonal

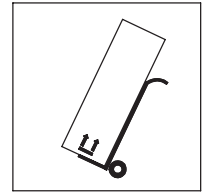

Verpackungsrichtlinien und Transporthinweise beachten

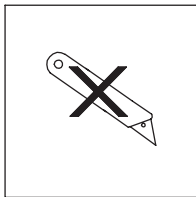

Nicht durch die Verpackung schneiden

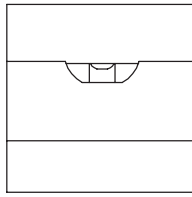

Genaueres Ausrichten mit der Wasserwaage erforderlich

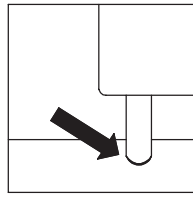

Möbelfüße/-gleiter sind den Fußböden anzupassen

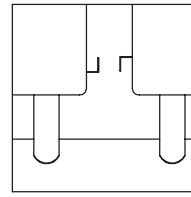

Elementverbindungen nach Herstellervorgaben

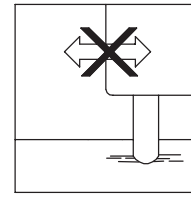

Montagezustand nicht ohne Demontage verändern

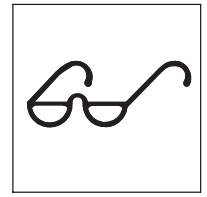

Abnahme durch Sicht- und Funktionsprüfung

Betrieb

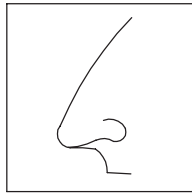

Neumöbelgeruch ist material- und warentypisch

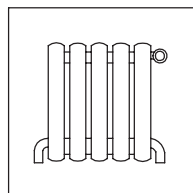

Mindestabstand zu Heizquellen beachten

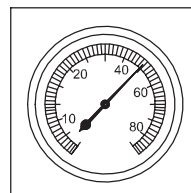

Empfohlenes Raumklima
Ø 45-55% Luftfeuchte

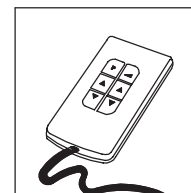

Betriebsanleitung beachten

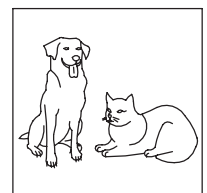

Haustiere schaden Bezügen bzw. Oberflächen

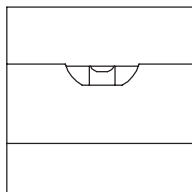

Genaueres Ausrichten mit der Wasserwaage erforderlich

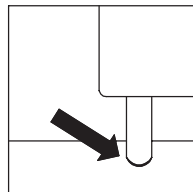

Möbelfüße/-gleiter sind den Fußböden anzupassen

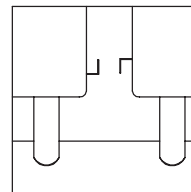

Elementverbindungen nach Herstellervorgaben

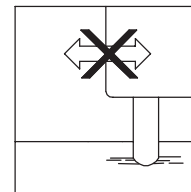

Montagezustand nicht ohne Demontage verändern

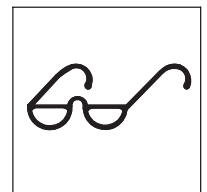

Abnahme durch Sicht- und Funktionsprüfung

Wartung

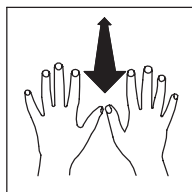

Polsterbezüge regelmäßig aufklöpfen

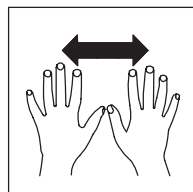

Polsterbezüge regelmäßig glätten

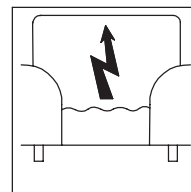

Statische Aufladung der Bezüge möglich

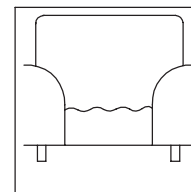

Legerer Polsteraufbau neigt zur Wellenbildung

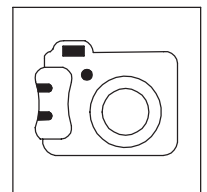

Im Schadenfall Foto: Gesamt-, Detailansicht



Sehr geehrte Kundin, sehr geehrter Kunde,
wir gratulieren Ihnen zum Kauf eines Musterring-Qualitätsproduktes und wünschen Ihnen viel Freude mit Ihrem neuen MR260 Polstermöbel!

Bei guter Pflege garantieren wir Ihnen ein Höchstmaß an Dauerhaftigkeit und Komfort. Im weiteren Verlauf dieser Gebrauchsanleitung finden Sie deshalb wichtige Produkteigenschaften sowie Sicherheits- und Bedienungshinweise. Lesen Sie diese bitte aufmerksam durch.

Inhaltsverzeichnis

	Seite
1. Informationen zu dieser Anleitung	5
1.1 Warnzeichen und Signalwörter in der Gebrauchsanleitung	5
2. Bestimmungsgemäße Verwendung	5
3. Zu Ihrer Sicherheit	5
3.1 Grundlegende Sicherheitshinweise	6
3.2 Warnhinweise zur Nutzung der motorischen Polstermöbel	7
4. Eine lange Reise für Ihr Polstermöbel	8
5. Transporthinweise	8
6. Der optimale Stellplatz	9
7. Legere Polstermöbel wieder in Form bringen	9
8. Polstermöbel einfach aufbauen	10
8.1 Fußmontage	10
8.2 Aufbau	11
8.3 Montagehinweise für Polstermöbel mit WallAway-Funktion	11
8.4 Netzteil anschließen	12
9. Ausführung mit Akku	12
9.1 Akku laden	13
10. Bedienung	14
10.1 Elektromotorische WallAway-Funktion	15
10.2 Canape elektromotorisch	16
10.3 Hochklappbare Rückenpolster	16
10.5 Relaxrücken	17
11. Fehlerbehebung und Reparatur	18
11.1 Reset	18
11.2 Tiefenentladung Akku	18
11.3 Ersatzteile	19
12. Entsorgungshinweis	20
13. Technische Daten	20
14. EU-Konformitätserklärung	21

1. Informationen zu dieser Anleitung

Lesen Sie die Gebrauchsanleitung vollständig durch, bevor Sie die Funktionen Ihres Polstermöbels verwenden. Die Gebrauchsanleitung bildet die Grundlage für den sicherheitsgerechten Umgang und den störungsfreien Betrieb der Funktionen.

Unsachgemäße Verwendung kann zu Personen- und Sachschäden führen.

Die Gebrauchsanleitung muss grundsätzlich auch bei Weiterverkauf mitgegeben werden! Bewahren Sie daher alle Unterlagen für den späteren Gebrauch oder für Nachbesitzer auf.

Aufgrund der Ausführungsvielfalt können Bilder vom Aussehen der tatsächlichen Polstermöbel abweichen. Technische Änderungen, die dem Fortschritt dienen, bleiben vorbehalten.

1.1 Warnzeichen und Signalwörter in der Gebrauchsanleitung



WARNUNG

Der Warnhinweis bezeichnet Situationen, die zu Schäden an dem Produkt oder Verletzungen führen können, wenn sie nicht vermieden werden.



ACHTUNG

Situationen, die zu Schäden an dem Produkt führen können.



HINWEIS

Das Signalwort macht den Benutzer auf wichtige Anweisungen zur Bedienung der Polstermöbel in der mitgelieferten Gebrauchsanleitung aufmerksam.

2. Bestimmungsgemäße Verwendung

Das von Ihnen ausgewählte Polstermöbel ist für die Verwendung in Wohnbereichen bestimmt. Stellen Sie sicher, dass Ihre Polstermöbel nicht in Außen- und/oder Nassbereichen aufgestellt und verwendet werden. Polstermöbel sind weich und verformbar. Die Sitzhärte kann im Laufe der Zeit durch Gebrauch weicher werden.

Die Neigung zur Falten- und Muldenbildung ist ein Prozess, den jede Polsterung und jedes Bezugsmaterial unter Einfluss von Körpergewicht durchläuft.

Die durch die Nutzung entstehende Veränderung der Polster- und Bezugsmaterialien und der Optik eines Polstermöbels ist eine warentypische Produkteigenschaft und hat auf den Gebrauch, die Funktionen, und die Lebensdauer keinen Einfluss.

Die einzelnen Pflegehinweise zu Ihrem Bezugsmaterial entnehmen Sie bitte den jeweiligen Beilagen.

3. Zu Ihrer Sicherheit!

Damit Sie lange Zeit unbeschwerte Freude mit Ihrem Polstermöbel haben, und um Personen- und Sachschäden zu vermeiden, lesen und befolgen Sie unbedingt die folgenden Informationen.

3.1 Grundlegende Sicherheitshinweise

- Die WallAway-Funktion Ihrer Polstermöbel kann von Kindern ab 8 Jahren und darüber hinaus von Personen mit verringerten physischen, sensorischen oder mentalen Fähigkeiten oder Mangel an Erfahrung und Wissen benutzt werden, **wenn sie beaufsichtigt** oder bezüglich des sicheren Gebrauchs der Funktions-Polstermöbel unterwiesen wurden und die aus einer Nichtbeachtung resultierenden Gefahren verstehen.
- Kinder dürfen nicht mit den Polstermöbeln spielen.
- Schutzausrüstung darf niemals entfernt werden.
- Benutzen Sie die WallAway-Funktion nur, wenn Sie korrekt in dem Polstermöbel sitzen oder liegen.
- Während die WallAway-Funktion ausgeführt wird, **sind Personen, insbesondere Kinder, aber auch Tiere, vom Gestellmechanismus fernzuhalten.**
- Vor dem Verlassen Ihrer Polstermöbel ist die jeweilige Funktion in ihre Grundstellung (Beinauflage geschlossen) zu bringen.
- **Quetschgefahr:** Bei Funktionen mit Scharnieren ist grundsätzlich darauf zu achten, dass Quetsch- und Klemmgefahr besteht.
- Manuelle Funktionen sind mit beiden Händen zu bedienen, um ein Verkanten zu vermeiden. Durch eine einseitige Benutzung kann die Bedienung schwergängig sein, und die Beschläge können beschädigt werden.
- Reparaturen an den Polstermöbeln dürfen **nur** vom Kundendienst durchgeführt werden.



WARNUNG

Verletzungs- und Sachbeschädigungsgefahr

- Arm- und Rückenlehnen, Beinauflage und Kopfpolster sowie sonstige Funktions- teile der Polstermöbel dürfen nicht als Sitzplatz benutzt werden. Lassen Sie sich auch nicht in Ihre Polstermöbel hineinfallen und sorgen Sie dafür, dass Kinder nicht auf den Polstermöbeln herumspringen. Ansonsten ist die Standsicherheit der Polster- möbel nicht gewährleistet und die Polstermöbel können beschädigt werden.



- Übermäßige punktuelle Belastungen vermeiden. Nicht mit Knien und Füßen auf die Polste- rung steigen oder darauf abstützen. Diese punktuellen Belastungen können unter anderem zur Falten- und Muldenbildung beitragen.



Statische Aufladung der Bezugstoffe:

- Lang anhaltende Heizperioden können zur Austrocknung des Bezugstoffes führen. Hierdurch kann es zu einer statischen Aufladung Ihrer Polstermöbel kommen. Eine Erhöhung der Luftfeuchtigkeit im Raum kann eine solche Aufladung verringern.

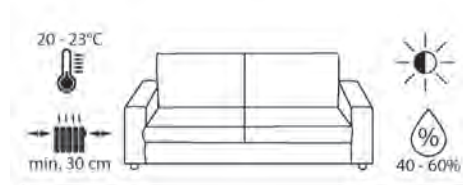

3.2 Warnhinweise zur Nutzung der motorischen Polstermöbel

- Das Netzkabel ist so am Boden zu verlegen, dass keine Stolpergefahr besteht.
- Das Netzkabel darf nicht mit dem Gestellmechanismus oder anderen sich bewegenden Elementen in Kontakt kommen.
- Das Netzkabel ist von Wärme und scharfen Kanten fernzuhalten.
- Das Tragen des Netzteils am Kabel ist verboten.
- Entfernen Sie den Stecker aus der Anschlussbuchse, oder trennen Sie den Akku vom Motor, bevor Sie die Elemente der Polstermöbel verschieben, kippen oder transportieren.
- Den Stecker nicht am Kabel, sondern am Stecker selbst aus der Steckdose ziehen.
- Die Funktionen nicht benutzen, wenn das Netzkabel oder der Netzstecker beschädigt ist.
- Benutzen Sie ebenfalls die Funktionen nicht, wenn diese nicht richtig arbeiten oder defekt sind. Ziehen Sie in einem solchen Fall sofort den Netzstecker, und/ oder trennen Sie den Akku vom Motor, und wenden Sie sich für eine Reparatur an Ihren Möbelfachhändler, von dem Sie Ihr Polstermöbel erworben haben.
- Außer bei Polstermöbeln mit akkubetriebener Ausführung, lässt sich bei Stromausfall die motorische Funktion nicht benutzen.



WARNUNG Elektromagnetisches Feld

Trägern von Medizinprodukten wie z.B. Herzschrittmacher, Hörgeräte etc., wird vor dem Erwerb und der Benutzung dieser Polstermöbel ausdrücklich empfohlen, Ihren Arzt und/oder Fachhändler des Medizinproduktes dahingehend zu befragen, ob es bei der Verwendung ihres Medizinproduktes und der gleichzeitigen Benutzung dieser Polstermöbel aufgrund der hier eingebauten Motoren (siehe technische Daten) zu Störungen kommen kann. Sollte Ihr Arzt und/oder Fachhändler des Medizinproduktes dieses bejahen, stimmen Sie bitte mit ihm ab, welche Vorkehrungen von Ihnen entsprechend getroffen werden sollten, um eine Störung zu vermeiden. Bei Zweifeln dürfen die Polstermöbel nicht benutzt werden.

4. Eine lange Reise für Ihr Polstermöbel



WARNUNG

Verletzungs- und Sachbeschädigungsgefahr.

- Zum Öffnen der Verpackung keine scharfen oder spitzen Gegenstände verwenden. Die Klebebänder an der Folienverpackung bitte per Hand abziehen.
- Die Polstermöbel nicht an den festgenähten Polstern ziehen.
- Überstehende, teils herausgezogene Klammern sorgfältig entfernen, ansonsten besteht Verletzungsgefahr z.B. beim Anheben und Tragen der Polstermöbel.



Eventuell auftretende Unregelmäßigkeiten (Falten, eingedrückte Stellen etc.) sind transportbedingt und verlieren sich im Laufe der Zeit von selbst. Die eingesetzten Polstermaterialien benötigen nach dem Auspacken etwas Zeit, um in ihre ursprüngliche Form zurückzukehren. Zur Unterstützung des Vorgangs bitten wir Sie, die Polsterung und Bezüge vorsichtig mit der Hand zurechtzurichten (siehe Kapitel „Legere Polstermöbel wieder in Form bringen“).

5. Transporthinweise



ACHTUNG

Sachbeschädigungsgefahr

Die Polstergruppe darf im eingehängten Zustand nicht verschoben werden! Die einzelnen Elemente müssen vorab immer erst voneinander getrennt werden (siehe Kapitel „Polstermöbel einfach aufbauen“).

Bei der motorischen WallAway-Funktion mit Akku ist die Stromversorgung zwischen Akku und Motor **vor dem Transport** zu trennen. Andernfalls kann es während des Transports zu unbeabsichtigtem Betätigen der Funktion kommen.

- Die Polstermöbel nur mit 2 oder mehr Personen transportieren.
- Heben Sie die Polstermöbel nicht an den Kopf- und Fußteilen an.
- Ein korrekter Transport darf nur durch Anheben am unteren Gestellrahmen erfolgen.
- Die Polstermöbel vorsichtig anheben. NICHT schieben, kippen oder ziehen!



RICHTIG



FALSCH

6. Der optimale Stellplatz

- **Elektroinstallation** (betrifft nur die elektromotorisch verstellbaren Polstermöbel): Prüfen Sie, ob am gewählten Abstellplatz elektrische Anschlüsse vorhanden sind bzw. sich an der richtigen Stelle befinden.



ACHTUNG

Zum Bedienen und Ausführen von Funktionen genügend Platz einplanen.

Stecker, Steckverbindungen oder überstehende Polsterelemente können sonst beschädigt werden. Bei der Auswahl des Stellplatzes ist auf ausreichenden Abstand zur Wand zu achten.

- Polstermöbel vor direkter Licht- und Sonneneinstrahlung schützen.
- Um den Originalfarbton der Bezüge möglichst lange zu erhalten, sollen Polstermöbel mindestens 30 cm entfernt von Heizkörpern oder anderen Wärmequellen aufgestellt werden. Zu viel Wärme/Hitze schadet den Bezügen. Auch bei Neubauten, feuchten Wänden etc. ist dieser Wandabstand einzuhalten, ansonsten kann es zu Folgeschäden, wie z. B. Schimmelpilz, kommen.
- Auf ein normales Raumklima achten. Zuviel Feuchtigkeit kann den Polstermöbeln schaden. Die Polstermöbel bestehen zum Teil aus Holzwerkstoffen. Diese reagieren auf Feuchtigkeit und können dadurch instabil werden.
- Haustiere kratzen gerne an Möbeln. Haustiere nicht unbeaufsichtigt auf bzw. an den Möbeln lassen. Durch derartige Einwirkungen können auch die hochwertigsten Bezüge beschädigt werden.
- Polstermöbel ebenerdig ausrichten und nicht einseitig auf z.B. Teppiche aufstellen.

HINWEIS

Bitte darauf achten, dass Möbelrollen und Standfüße zur Fußbodenart passen. Um Sachbeschädigung des Fußbodenbelags zu vermeiden, gilt beim Auswahl des Fußbodenbelags die Faustregel:

- harte Rollen und Standfüße für weichen Bodenbelag
- weiche Rollen und Standfüße für harten Bodenbelag

Genauere Spezifikationen entnehmen Sie bitte dem Datenblatt des Bodenbelags. Für kratzeranfällige und empfindliche Untergründe sollte ein zusätzlicher Schutz, wie z.B. ein Filzgleiter, unter den Standfüßen angebracht werden oder ein Teppich vorhanden sein.

7. Legere Polstermöbel wieder in Form bringen

Sie haben mit diesem Modell ein leger gepolstertes Polstermöbel erworben. Faltenbildung gehört zur legeren Verarbeitung und damit auch zu den warentypischen Eigenschaften dieser Polstermöbel.

Durch den Transport oder durch die tägliche Benutzung verursachte Veränderungen an der Polsterung können durch leichtes Ziehen und Klopfen wieder gerichtet und in den ursprünglichen Zustand gebracht werden. Das Aufklappen und Richten sollte darüber hinaus in regelmäßigen Abständen wiederholt werden.

Hierzu lockern Sie die Kissen der Rückenlehne mit beiden Händen auf.

Streichen Sie von innen nach außen über die Kissen (siehe Bild 1).

Halten Sie mit einer Hand eine Ecke des Kissens fest, und klopfen Sie es mit der anderen Hand auf (siehe Bild 2).

Nach der Rückenlehne gehen Sie zu den zwei Armlehnen über. Klopfen Sie diese gleichmäßig mit einer Bewegung von innen nach außen auf (siehe Bild 3).



8. Polstermöbel einfach aufbauen

■ Hinweise aus dem Kapitel „Der optimale Stellplatz“ sind zu beachten.

8.1 Fußmontage



ACHTUNG
Sachbeschädigungsgefahr

- Das Kopfpolster vor der Montage aufstellen.
- Das Element in die Rückenlage bringen, eine saubere Unterlage verwenden.
- Auf die Markierung „Stützfuß hier“ unter dem Element ist zu achten:

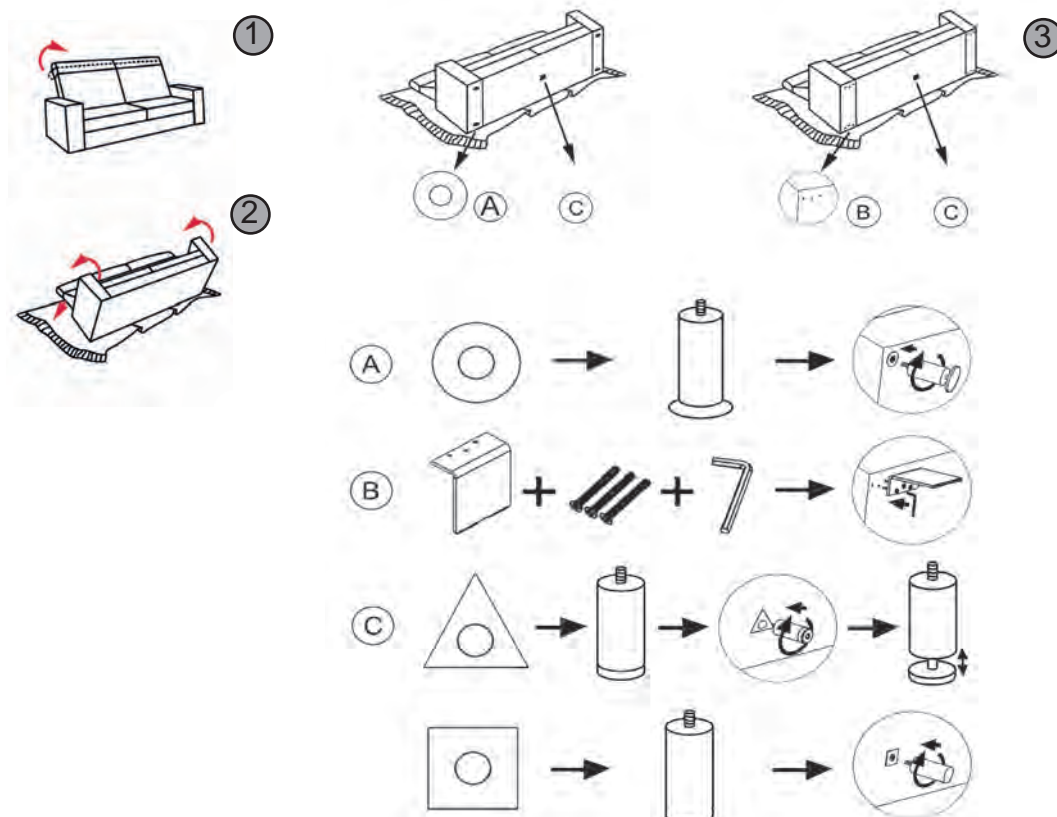

8.2 Aufbau

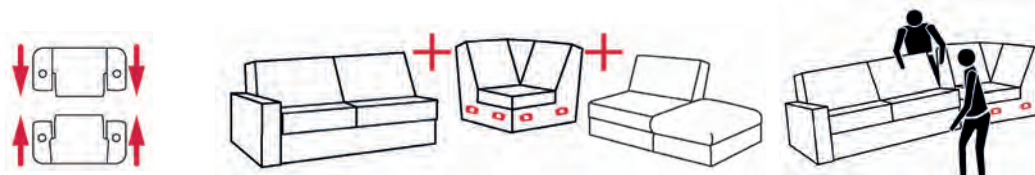

Elementverbinder Elemente nebeneinander stellen Elemente einhängen

- Stellen Sie die Elemente nebeneinander und hängen dann nacheinander die einzelnen Elemente ein.
- Heben Sie die Elemente an, und drücken Sie sie dann herunter, so dass die Elementverbinder ineinander hängen.
- Sämtliche Elementverbinder müssen eingehängt werden, damit keine Höhenunterschiede entstehen.

8.3 Montagehinweise für Polstermöbel mit Wall-Away-Funktion

Für den Zusammenbau benötigen Sie kein Werkzeug.
Verschraubungssets sind in ausreichender Menge Ihren Polstermöbeln beigelegt.

Verschraubungsset:

1x Gewindestift M6 x 70
2x Kunststoffscheiben



WARNUNG

Kippsicherheit bei Polstermöbeln mit WallAway-Funktion

Vor der ersten Inbetriebnahme müssen Sie die einzelnen Elemente des Polstermöbels mit dem mitgelieferten Verschraubungsset fest miteinander verbinden. Dadurch verhindern Sie, dass die Elemente im ausgezogenen Zustand nach vorne kippen.

Führen Sie dazu folgende Montageschritte durch:

1. Polstermöbelelemente einhängen.
2. Mitgelieferte Verschraubungssets auspacken.
3. Polstermöbelelemente mit WallAway-Funktion mit ihren Nachbarelementen verschrauben:

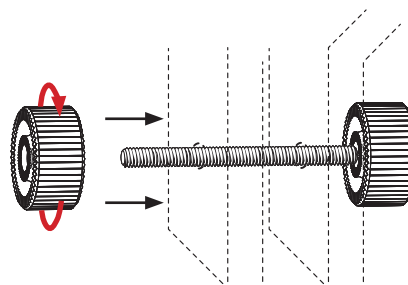

4. Die Schraubpositionen sind an diesen Aufklebern zu erkennen:



8.4 Netzteil anschließen

Vor dem Anschluss des Netzteiles an die Steckdose und der ersten Bedienung/dem ersten Betrieb Ihres Polstermöbels sind folgende Warnhinweise zu beachten:



WARNUNG Stromschlaggefahr

- Überzeugen Sie sich vor dem Anschluss vom einwandfreien Zustand des Netzteils. Prüfen Sie ebenfalls das Netzkabel und den Netzstecker auf Beschädigungen.
- Verwenden Sie keine mangelhaften Geräte!
- Netzteil und Netzkabel von Nässe fern halten.
- Sicherheitshinweise beachten, siehe Kapitel „Zu Ihrer Sicherheit!“.

Nachdem Ihre Polstermöbel bei Ihnen ihren endgültigen Platz bekommen haben, verbinden Sie das mitgelieferte Netzteil, wie nachfolgend abgebildet, mit dem Anschlusskabel an der Rückseite Ihres Polstermöbels.

Erst danach schließen Sie das Netzteil an die Steckdose an.

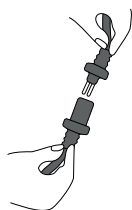

9. Ausführung mit Akku



WARNUNG Verletzungs- und Sachbeschädigungsgefahr

- Den Akku niemals dem Feuer und/oder Hitzequellen aussetzen oder auseinanderbauen. Es besteht Explosionsgefahr!
 - Bei sichtbaren Schäden am Gehäuse, am Kabel oder am Stecker, darf der Akku nicht betrieben werden.
 - Das Netzteil beim Laden nicht „bedecken“.
Eine empfohlene Umgebungstemperatur beträgt 0 bis 40 °C.
 - Das Netzteil nach dem Laden von der Stromversorgung trennen.
 - Reinigung darf nur mit einem trockenen bis leicht angefeuchteten Tuch, bei abgetrennter Stromversorgung, erfolgen.
- Bei Polstermöbeln mit Akku-Ausführung ist bei Auslieferung werksseitig die Stromversorgung zwischen Akku und Motor gegen unbeabsichtigtes Betätigen der Funktionen Ihres Polstermöbels getrennt.

- Erst nachdem Ihr Polstermöbel seinen endgültigen Platz bekommen hat, verbinden Sie das Kabel des Akkus mit dem Kabel des Motors (Aktivierung der Akkuverbindung).

HINWEIS

Stromversorgung nach dem Transport wieder herstellen

Akku wird zum Transport der Garnitur vom Motor getrennt.



- Die Akkuposition ist am Polstermöbel mit einem Hinweis gekennzeichnet:

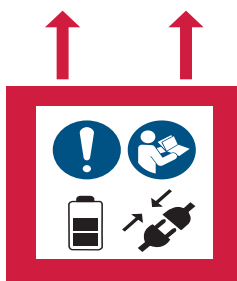

- Sollten Sie Ihr Polstermöbel umstellen wollen, trennen Sie unbedingt vorher den Akku vom Motor (Akkuverbindung).

9.1 Akku laden



WARNUNG Explosionsgefahr

Das Laden bzw. Betreiben des Akkus ist ausschließlich mit originale, dem Polstermöbel beiliegendem, Netzteil zugelassen. Die Verwendung von anderen Netzteilen, die die Spezifikationen des beiliegenden Akkus nicht erfüllen, kann zu Personen- und Sachschäden führen.

■ Vor der ersten Inbetriebnahme:

Der Akku muss vor der ersten Inbetriebnahme der Polstermöbel vollständig geladen werden. Ein Ladezyklus dauert ca. 6 Stunden.

■ Anschluss an die Steckdose:

1. Schließen Sie für den Ladevorgang das Anschlusskabel direkt an die Ladebuchse an, die sich hinten am Polstermöbelrücken (unten) befindet.
2. Erst danach schließen Sie das Netzteil an die Steckdose an.

HINWEIS

Um die Lebensdauer des Akkus nicht unnötig zu reduzieren, wird empfohlen, den Akku in regelmäßigen Abständen wieder aufzuladen.

Wir empfehlen, dieses spätestens **alle 3 Monate** oder nach merklich nachlassender Akkuleistung durchzuführen.

Unsere Garantiebedingungen für den Akku:

Bei einem Akku handelt es sich um ein Produkt, das dem natürlichen Verschleiß unterliegt. Dennoch gewähren wir Ihnen auf den mitgelieferten Akku zusätzlich zu Ihren Gewährleistungsrechten, und zwar für die Dauer von 12 Monaten - gerechnet ab Kaufdatum Ihres Polstermöbels – eine Garantie.

Die Garantieleistung setzt insbesondere voraus, dass der Akku - auch bei Nichtbenutzung - regelmäßig, das heißt mindestens alle 3 Monate, vollständig aufgeladen wird und gemäß den Bestimmungen in der Bedienungsanleitung Ihres Polstermöbels verwendet wird. Sollte sich innerhalb der Garantiezeit ein Mangel am Akku zeigen, wenden Sie sich hierfür bitte mit Ihrem Kaufbeleg/-vertrag unverzüglich an Ihren Möbelfachhändler, bei dem Sie Ihre Polstermöbel gekauft haben.

10. Bedienung

Die Garnitur wird in der Grundstellung ausgeliefert. Bei der Bedienung ist folgende Vorgehensweise zu beachten.

**ACHTUNG****Sachbeschädigungsgefahr**

Die maximal zugelassene Benutzergewicht beträgt 120 kg!

HINWEIS

Die Elektromotoren sind nicht für einen Dauergebrauch ausgelegt. Beachten Sie daher beim Gebrauch folgende Regel:

**Dauer der Laufzeit bzw. Benutzung der Funktionen =
Dauer der Pause vor erneuter Benutzung der Funktionen!**

**ACHTUNG****Überlastung der Elektromotoren**

Die Dauer der Laufzeit der Elektromotoren je Benutzungsvorgang darf 2 Minuten nicht überschreiten!

- Unter Umständen kann es bei bestimmten Bezügen vorkommen, dass diese sich durch Reibung der Bezugsoberfläche elektrostatisch aufladen. Im ungünstigen Fall kann es dann zu einer Störung der WallAway-Funktion kommen, die in solchen Fällen durch das Resetten (siehe Kapitel Reset) einfach behoben werden kann.
- Bei allgemeinen Funktionsstörungen bitte erst - wie oben beschrieben - „resetten“.

10.1 Elektromotorische WallAway-Funktion



Grundstellung
(Beinauflage geschlossen)



WallAway-Funktion
(Beinauflage offen)

Relaxen mit WallAway-Funktion:

- Verstellung der Beinauflage und Rückenlehne bei gleichzeitiger Sitzwinkelveränderung in eine Relaxposition.
- Verstellung der Rückenlehne weiter bis zur Liegeposition.
- Während der gesamten Funktionsausführung bleibt der Rücken des Polstermöbels wandfrei.

2 Berührungstasten
(vorstehend seitlich links im Sitz):

- Funktion vor/zurück
- Taste vorn bzw. hinten berühren:

Taste 1- WallAway-Funktion fährt ein
Taste 2- WallAway-Funktion fährt aus

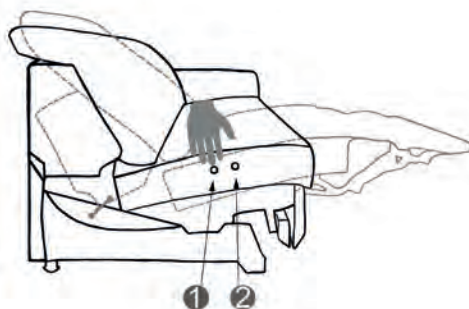

10.2 Canape elektromotorisch

Canape mit elektromotorischer Verstellbarkeit bis zur Relaxposition.

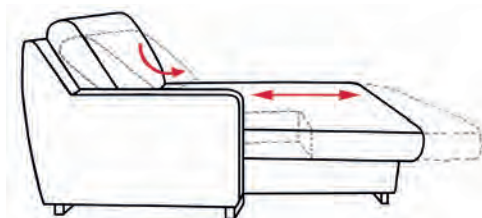

- 2 Berührungstasten (vorstehend seitlich rechts im Sitz)
Taste vorn bzw. hinten berühren:

Taste 2: der Sitz des Canapes fährt nach vorne aus und die Rückenneigung verändert sich.

Taste 1: Grundstellung



10.3 Hochklappbare Rückenpolster

1. Das Rückenpolster ist in der Neigung verstellbar.
2. Im oberen Bereich der Rückenlehne mit beiden Händen das Kopfpolster greifen.
3. Das Kopfpolster leicht nach vorn drücken, oder durch leichten Druck nach hinten bewegen, bis die gewünschte Position erreicht worden ist.

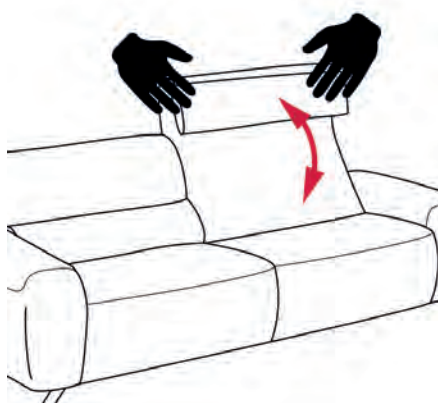

10.4 Relaxrücken

Individuelle Verstellung der Rückenlehnen-Neigung bei der Ecke durch Ziehen und Zurücksetzen des Rückenkissens:

Verstellung: an der Schleife in unteren Rückenlehnen-Bereich ziehen.



Grundstellung:

1. An der Schleife bis zum Anschlag ziehen.
2. Mit beiden Händen in unteren und oberen Rückenlehnen-Bereich greifen.
3. Unten schieben und gleichzeitig oben zu sich ziehen.



11. Fehlerbehebung und Reparatur



WARNUNG Verletzungsgefahr

Ziehen Sie vor Reparaturen immer den Netzstecker!

Bei evtl. auftretenden Problemen im Funktionsablauf führen Sie bitte folgende Schritte durch:

- Anschluss an der Steckdose überprüfen
- Sicherung der Steckdose überprüfen
- Trennen Sie das Netzteil der Polstermöbel von der Steckdose und warten Sie 1 Minute lang ab. Danach schließen Sie das Netzteil wieder an.
- **Ausführung mit Akku:** Akku vom Motor trennen (siehe Kapitel „Ausführung mit Akku“).

Bei einer Fehlfunktion muss der Akku mindestens 1 Minute vom Motor getrennt und danach wieder angeschlossen werden.

11.1 Reset

Sollte die Software nicht mehr auf die Bedienung ansprechen, muss das System resettet werden.

- Trennen und Wiederanschießen des Netzteils/Akku



ACHTUNG Sachbeschädigungsgefahr

Sollte nach diesen Schritten keine Bedienung Ihrer Polstermöbel möglich sein, benutzen Sie die Polstermöbel nicht länger, und informieren Sie bitte Ihr zuständiges Möbelhaus.

Reparaturen sind ausschließlich durch den Kundendienst durchzuführen!

11.2 Tiefenentladung Akku

Tiefenentladung kann zu einer Störung oder sogar zu Akkubeschädigung führen. Im Fall der Tiefenentladung kann die Standardladeprozedur nicht ausreichen:

1. Trennen Sie das Netzteil von der Steckdose und warten Sie 1 Minute lang ab. Danach schließen Sie das Netzteil wieder an. Wiederholen Sie die Vorgehensweise 3- bis 4-mal.
2. Trennen Sie den Akku vom Motor und danach wiederholen Sie die Vorgehensweise aus Punkt 1.

3. Wenn die Störung nach diesen Schritten nicht behoben werden konnte, muss der Akku ausgetauscht werden. Benutzen Sie die Funktion nicht länger, und informieren Sie bitte Ihr zuständiges Möbelhaus.

11.3 Ersatzteile

Falls Sie einen bestimmten Artikel gezielt bei Ihrem Möbelhaus nachbestellen möchten, verwenden Sie dafür die unten angegebenen Materialnummern. Weitere Informationen zu Ihrer Polstergarnitur entnehmen Sie dem Typenschild unter der Beinauflage.

50050621 – AKKU

50046948 – NETZTEIL



WARNUNG

Schwere Verletzungs- und Sachbeschädigungsgefahr bei unsachgemäßer AKKU-Verwendung

- Der AKKU darf nur mit der vorgeschriebenen Eingangsspannung genutzt werden (siehe Kapitel „Technische Daten“).
- Ziehen Sie vor Umtausch der Einbauteile immer die Netzstecker!
- Entsorgen Sie den AKKU nicht achtlos, oder setzen Sie ihn Wärmequellen aus. Anderenfalls kann dies zu Feuer oder Explosionen führen. Die Entsorgung erfolgt über ein Recycling- /Entsorgungsunternehmen.

12. Entsorgungshinweis

Entsorgen Sie die Materialien sortenrein getrennt in den vorgesehenen Sammelsystemen. Sondermüll führen Sie bitte den vorgesehenen Sammelsystemen zu.



Elektromotoren sind **Sondermüll**, NICHT im Hausmüll entsorgen!
Batterien sollten möglichst im entladenen Zustand zur Entsorgung gegeben werden (Entladung im Produkt).

13. Technische Daten

WallAway

Max. Benutzergewicht:	120 kg
Einschaltdauer:	2 Min ON / 5 Min OFF
Maximale Leistungsaufnahme:	ca. 100 W
Schutzklasse:	III

Canape elektromotorisch

Max. Benutzergewicht:	120 kg
Einschaltdauer:	2 Min ON / 5 Min OFF
Maximale Leistungsaufnahme:	ca. 100 W
Schutzklasse:	III

Netzteil

Stromversorgung:	100-240VAC, 50/60Hz
Output:	DC29V, 2A
Leistungsaufnahme im Ruhezustand:	< 0,5 W
Schutzklasse des Netzteils:	II

Akku

Eingangsspannung:	29-33VDC
Akkukapazität:	2,2Ah

Nähere Angaben entnehmen Sie bitte dem Typenschild auf dem Motorengehäuse.

WICHTIG! Typenschild und Etikett dürfen niemals entfernt werden.



14. EU- Konformitätserklärung

Musterring International
Josef Höner GmbH & Co. Kg
Hauptstraße 134 - 140
33378 Rheda-Wiedenbrück / Deutschland

erklärt hiermit, für das folgende Programm MR260 mit WallAway-Funktion und/oder
Canape elektromotorisch, die Einhaltung und Entsprechung der EU-Richtlinien:

- Maschinenrichtlinie 2006/42/EG
- EMV-Richtlinie 2014/30/EU
- RoHS-Richtlinie 2011/65/EU
- ErP-Richtlinie 2009/125/EG

Die Schutzziele der Niederspannungsrichtlinie 2014/35/EU werden eingehalten.

Dokumentenbevollmächtigter: Alexander Höner
Hauptstraße 134-140, 33378 Rheda-Wiedenbrück

Hiermit wird bestätigt, dass das oben genannte Produkt den genannten EU-Richtlinien
entspricht:

Rheda-Wiedenbrück, Oktober 2018

Alexander Höner
Geschäftsleitung Musterring International

Musterring International
Josef Höner GmbH & Co. Kg
Hauptstraße 134 - 140
33378 Rheda-Wiedenbrück / Deutschland