

# Musterring

MR 855



## Betriebsanleitung

(Bitte aufbewahren, Stand 01.03.2021)



Musterring

# Nutzen Sie die Sicherheit einer großen Marke.



## 5 Jahre Garantie.

Auf Musterring Möbel ist Verlass.

Die Garantiebestimmungen, Gebrauchs- und Pflegeanweisungen sind im Musterring Möbel-Gütepass geregelt.



## Service-Information

Sie erreichen uns per E-Mail oder über das Servicetelefon zu den üblichen Geschäftszeiten.



## Individualität

Die Musterring Produktkennzeichnung belegt, dass Sie ein Unikat gekauft haben.



## Pflege

Wir empfehlen Musterring Pflegeprodukte.

## Lederpflege & Reinigung

Stoff-/ Mikrofaserpflege & Reinigung

Holzpflege und Sonderprodukte



Zu bestellen unter [www.musterring-care.com](http://www.musterring-care.com) oder unter der kostenlosen Beratungsnummer + 49 (0) 800 / 88 88 885.

Bei Fragen sprechen Sie uns bitte an; wir helfen Ihnen gerne weiter.

**Zur Werterhaltung Ihrer Möbel**

# Unsere Pictogramme mit Erläuterungen

## Aufbau

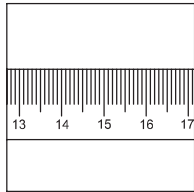

Maßangaben in den Preis- und Typenlisten beachten



Neu-/Umbauten sind vor der Lieferung abzuschließen

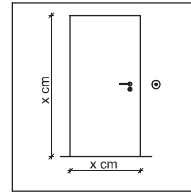

Stellflächen müssen eben und frei zugänglich sein

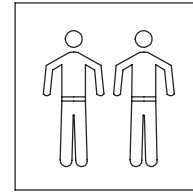

Lieferung und Montage nur durch Fachpersonal

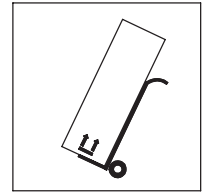

Verpackungsrichtlinien und Transporthinweise beachten

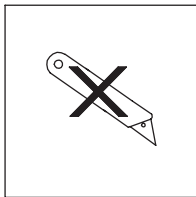

Nicht durch die Verpackung schneiden

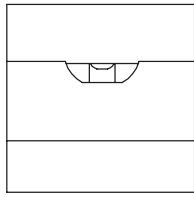

Genaueres Ausrichten mit der Wasserwaage erforderlich

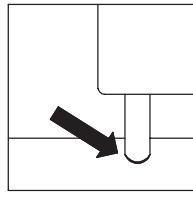

Möbelfüße/-gleiter sind den Fußböden anzupassen

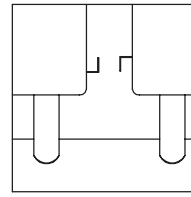

Elementverbindungen nach Herstellervorgaben

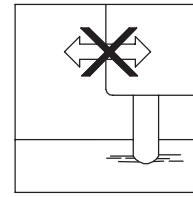

Montagezustand nicht ohne Demontage verändern

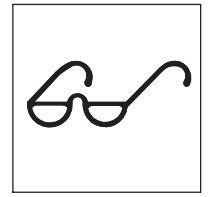

Abnahme durch Sicht- und Funktionsprüfung

## Betrieb

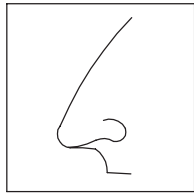

Neumöbelgeruch ist material- und warentypisch

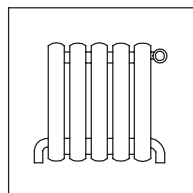

Mindestabstand zu Heizquellen beachten

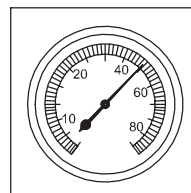

Empfohlenes Raumklima  
Ø 45-55% Luftfeuchte

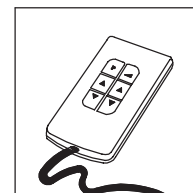

Betriebsanleitung beachten

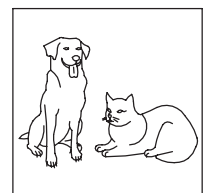

Haustiere schaden Bezügen bzw. Oberflächen

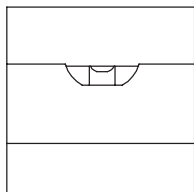

Genaueres Ausrichten mit der Wasserwaage erforderlich

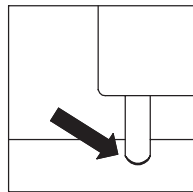

Möbelfüße/-gleiter sind den Fußböden anzupassen

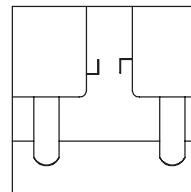

Elementverbindungen nach Herstellervorgaben

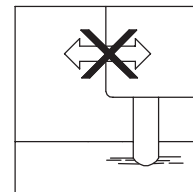

Montagezustand nicht ohne Demontage verändern

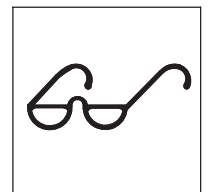

Abnahme durch Sicht- und Funktionsprüfung

## Wartung

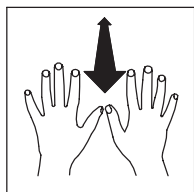

Polsterbezüge regelmäßig aufklöpfen

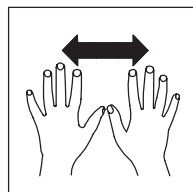

Polsterbezüge regelmäßig glätten

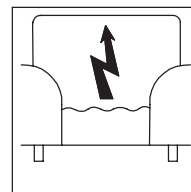

Statische Aufladung der Bezüge möglich

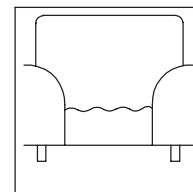

Legerer Polsteraufbau neigt zur Wellenbildung

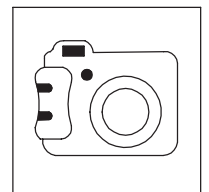

Im Schadenfall Foto: Gesamt-, Detailansicht



## HERSTELLERINFORMATIONEN

### zu Ihrem Schlafsofa oder -sessel

**Bitte beachten Sie die nachfolgenden modell- und warentypischen Eigenschaften, die sich aufgrund der komplexen Mechanik ergeben können:**

- Das Sofa hat eine Metallrahmenkonstruktion, die durch Metallgelenke und Zugfedern miteinander verbunden ist. Bitte greifen Sie bei der Funktionsbetätigung nicht in den Bereich der Gestellkonstruktion/Beschläge. Öffnen Sie das Sofa/den Sessel nur an der gekennzeichneten Position (siehe entsprechende Grafiken).
- Auszug bitte nur nach vorne herausziehen und dabei **nicht anheben**, da dieses zur Beschädigung der Teleskopschiene führen kann.
- Bei Modellen mit abklappbaren Armlehnen zum Ausziehen des Sofas in die Schlaf liegefunktion Armlehne seitlich herunterklappen.
- Bei Modellen mit verschiebbaren Fußteilen zum Einklappen des Fußteils selbiges in die Mittelposition verschieben.
- Es ist möglich, dass durch die Nutzung, insbesondere im Bereich der Metallgelenke und Zugfedern, leichte Reibungsflächen an der Pulverbeschichtung auftreten können. Dieses ist nicht zu vermeiden.
- Bei der Bedienung des Ausziehmechanismus können funktionsbedingte Gleit- und Drehgeräusche des Metallgestells sowie in den zahlreichen Nietverbindungen auftreten. Diese sind für die aufwendige Konstruktion normal und lassen sich nicht vermeiden.
- Decken und Kissen müssen vor dem Zurückverwandeln in die Sitzposition entfernt werden und dürfen **nicht** mit eingeklappt werden.
- Bei Modellen mit Steckkissen diese beim Zuklappen des Sofas oder Longchairs herausnehmen.
- Im Rahmen der Unterhaltspflicht ist auf eine wiederkehrende Reinigung des gesamten Ausziehmechanismus zu achten.
- Abklappbare Rückenlehne/Kopfteil in der Liegeposition **nicht mit mehr als 25 kg** belasten.



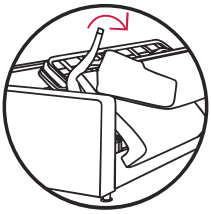

# BEDIENUNG

## Sofa mit Matratze

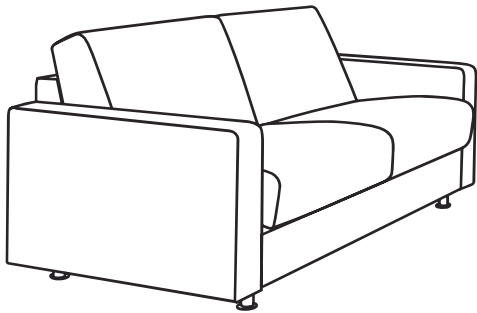

1. Sitzposition

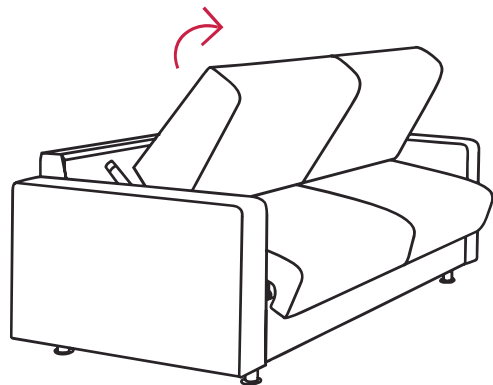

2. Rückenteil anheben

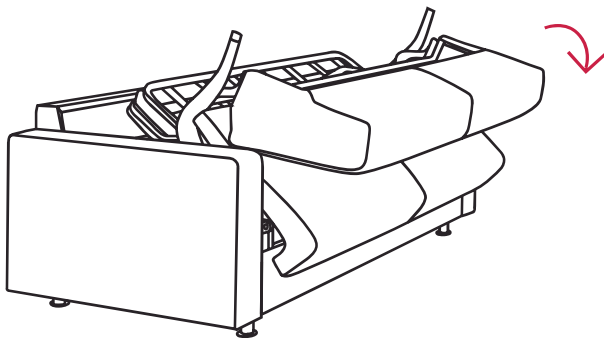

3. Rückenteil mit Sitzteil nach vorne kippen

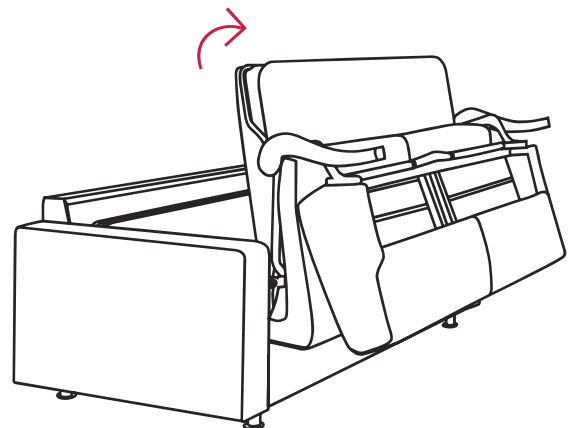

4. Unterseite des Sitzteils anheben

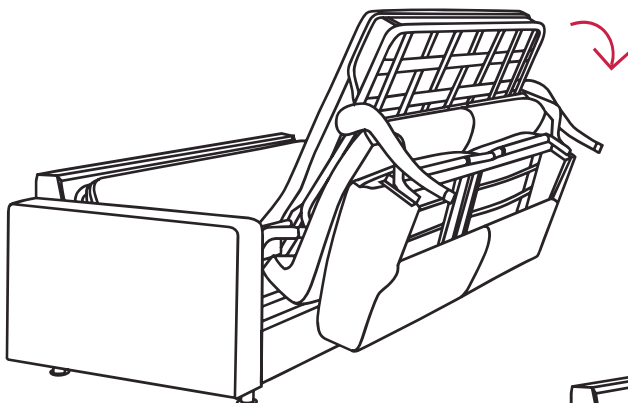

5. Liegefläche nach vorn überschlagen

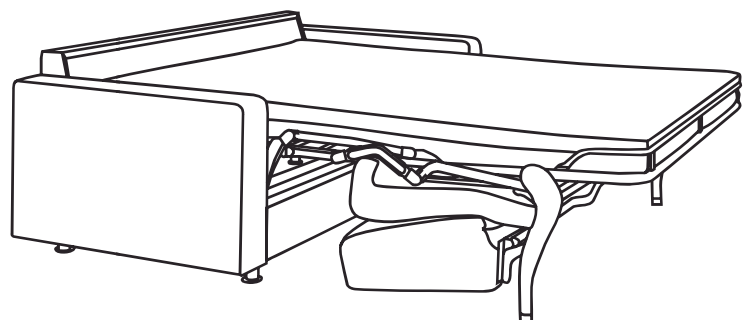

6. Schlafposition

**ACHTUNG**

Vor dem Zuklappen des Bettsofas **Bettwäsche und Kissen entfernen** und das **Sofa gut auslüften lassen!**

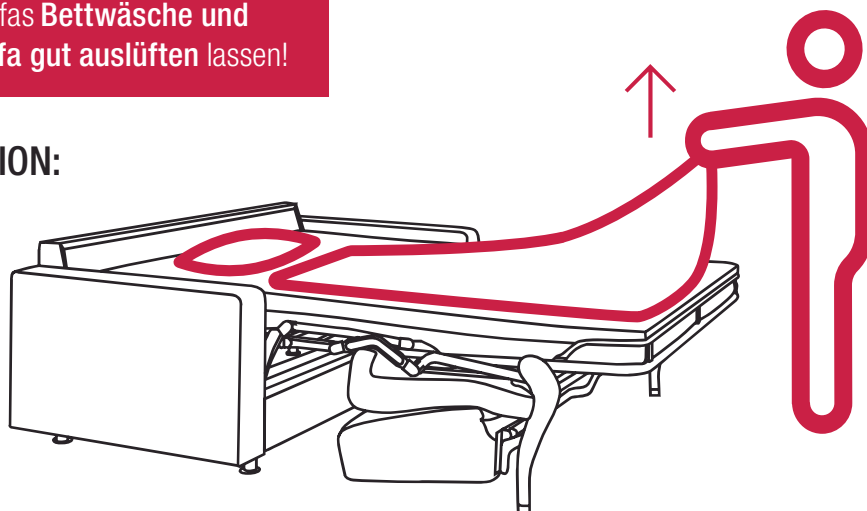
**ZURÜCK IN DIE SITZPOSITION:**

1. Schlafposition

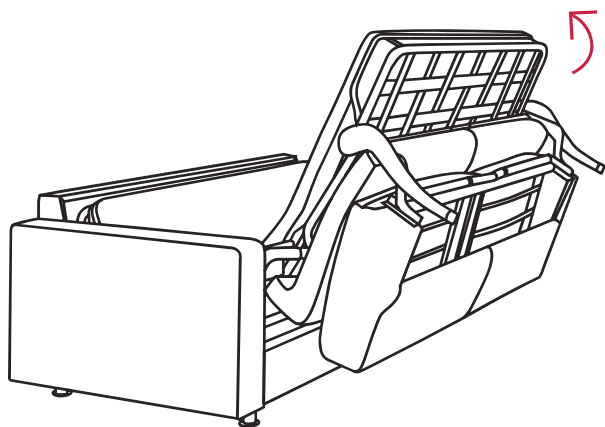

2. Liegefläche anheben und einschlagen

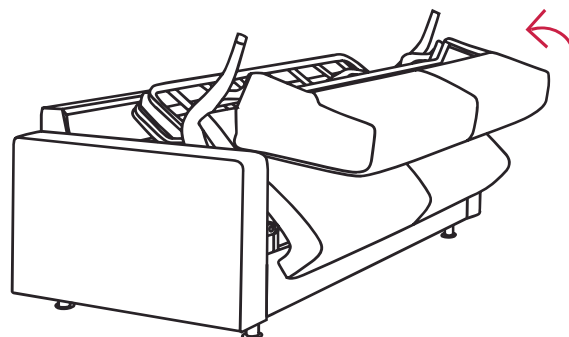

3. Rückenteil zurückschlagen

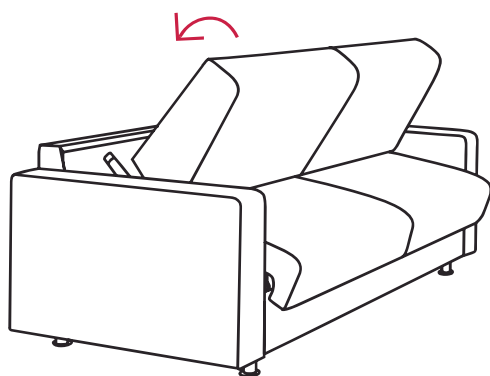

4. Rückenteil vollständig aufstellen

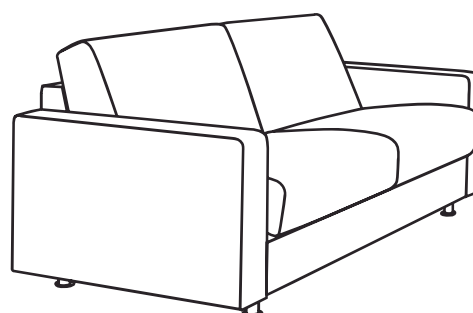

1. Sitzposition

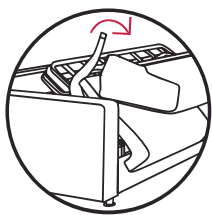

## MONTAGE-ANLEITUNG RÜCKEN UND ARMLEHNEN

(Demontage in umgekehrter Reihenfolge)

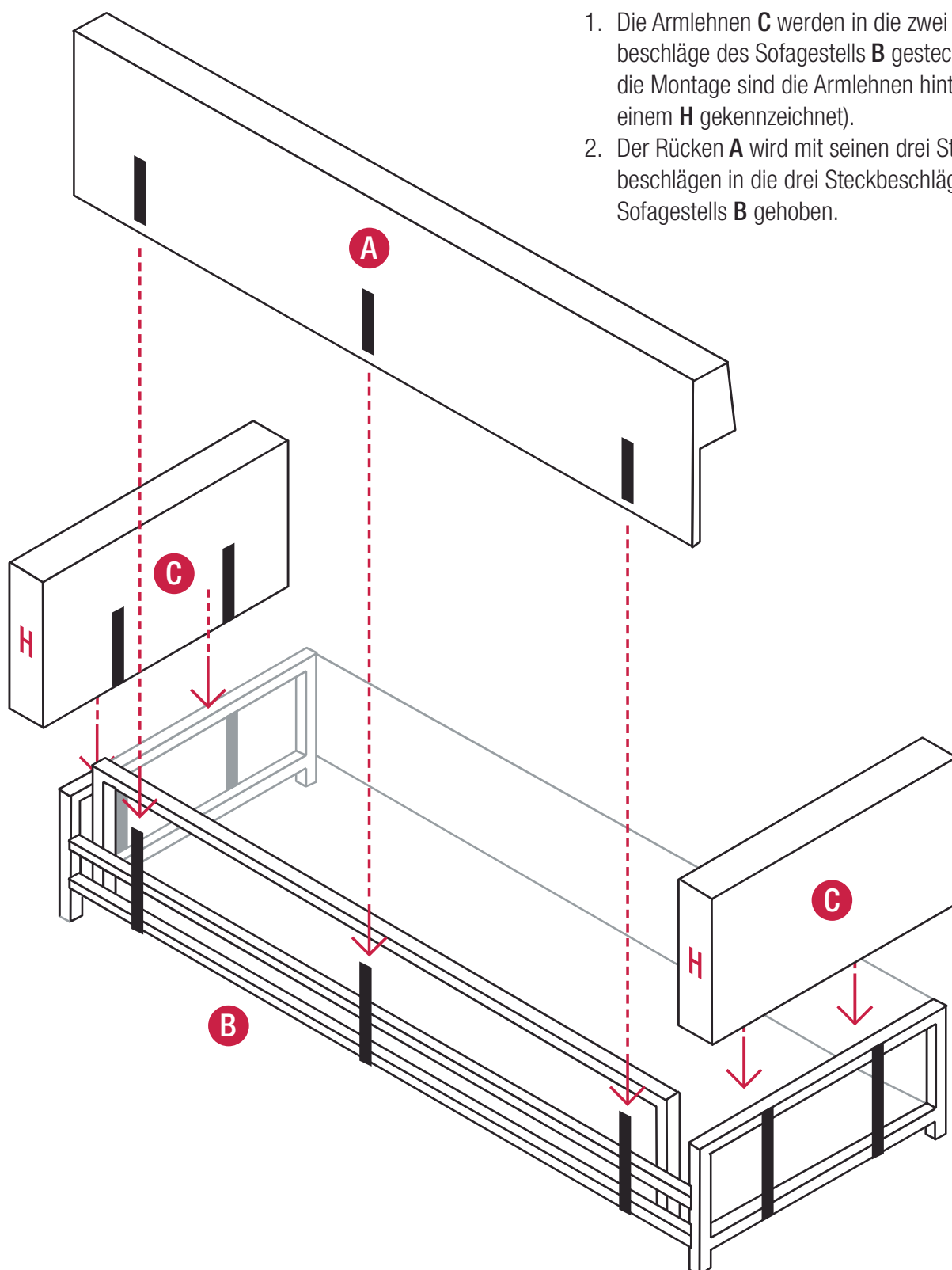

1. Die Armlehnen **C** werden in die zwei Steckbeschläge des Sofagestells **B** gesteckt (für die Montage sind die Armlehnen hinten mit einem **H** gekennzeichnet).
2. Der Rücken **A** wird mit seinen drei Steckbeschlägen in die drei Steckbeschläge des Sofagestells **B** gehoben.

## Montageanleitung Armlehne MR 855

( 2 Personen Montage )

1. Korpus-Gestell verpackt seitlich hinstellen. Auspacken bis auf die untere Pappe, die Rückwandpappe zusätzlich unter das Sofa schieben.
2. Armlehne von außen auf die beiden Bajonettbeschläge schieben. Auf **Aufkleber Hinten** achten. Mit 2 Personen das Sofa gleichmäßig herunterlassen und seitlich auf die Füße stellen . Armlehne mit festhalten .
3. **Kontrollieren ob beide Bajonettbeschläge bündig eingeschoben sind !**
4. Das Sofa anheben und die Montagestützen unterschieben .
5. Die Armlehne von unten in die Bajonettbeschläge schieben und nach oben ziehen, die Montagestützen entfernen und das Sofa absetzen.
6. Den Rücken nach vorne ziehen. Nun das Rückenbrett von oben in die Bajonettbechläge einschieben .

