

Musterring

FELINA-MOTOR / 160/180/200x200 cm



Betriebsanleitung

(Bitte aufbewahren, Stand 14.11.2023)



Nutzen Sie die Sicherheit einer großen Marke.



5 Jahre Garantie.

Auf Musterring Möbel ist Verlass.

Die Garantiebestimmungen, Gebrauchs- und Pflegeanweisungen sind im Musterring Möbel-Gütepass geregelt.



Service-Information

Sie erreichen uns per E-Mail oder über das Servicetelefon zu den üblichen Geschäftszeiten.



Individualität

Die Musterring Produktkennzeichnung belegt, dass Sie ein Unikat gekauft haben.



Pflege

Wir empfehlen Musterring Pflegeprodukte.

Lederpflege & Reinigung

Stoff-/ Mikrofaserpflege & Reinigung

Holzpflege und Sonderprodukte



Zu bestellen unter www.musterring-care.com

oder unter der kostenlosen Beratungsnummer

+ 49 (0) 800 / 88 88 885.

Bei Fragen sprechen Sie uns bitte an;

wir helfen Ihnen gerne weiter.

Zur Werterhaltung Ihrer Möbel

Unsere Pictogramme mit Erläuterungen

Aufbau

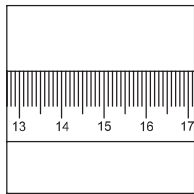

Maßangaben in den Preis- und Typenlisten beachten



Neu-/Umbauten sind vor der Lieferung abzuschließen

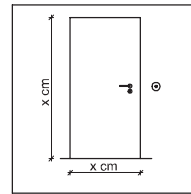

Stellflächen müssen eben und frei zugänglich sein

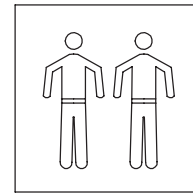

Lieferung und Montage nur durch Fachpersonal

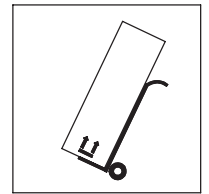

Verpackungsrichtlinien und Transporthinweise beachten

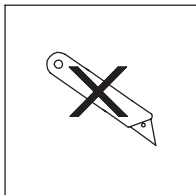

Nicht durch die Verpackung schneiden

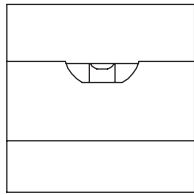

Genaueres Ausrichten mit der Wasserwaage erforderlich

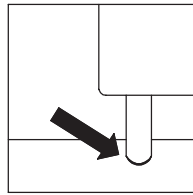

Möbelfüße/-gleiter sind den Fußböden anzupassen

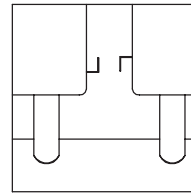

Elementverbindungen nach Herstellervorgaben

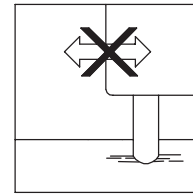

Montagezustand nicht ohne Demontage verändern

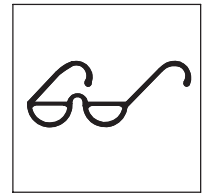

Abnahme durch Sicht- und Funktionsprüfung

Betrieb

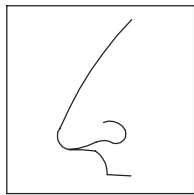

Neumöbelgeruch ist material- und warentypisch

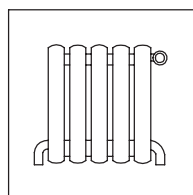

Mindestabstand zu Heizquellen beachten

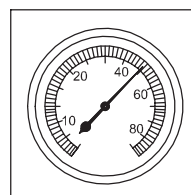

Empfohlenes Raumklima
Ø 45-55% Luftfeuchte

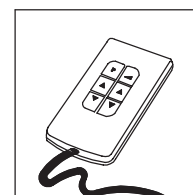

Betriebsanleitung beachten

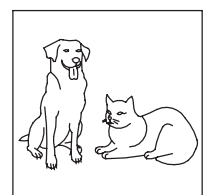

Haustiere schaden Bezügen bzw. Oberflächen

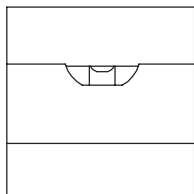

Genaueres Ausrichten mit der Wasserwaage erforderlich

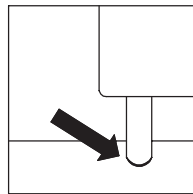

Möbelfüße/-gleiter sind den Fußböden anzupassen

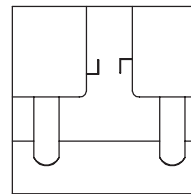

Elementverbindungen nach Herstellervorgaben

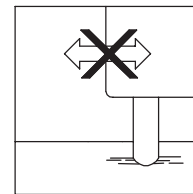

Montagezustand nicht ohne Demontage verändern

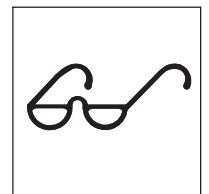

Abnahme durch Sicht- und Funktionsprüfung

Wartung

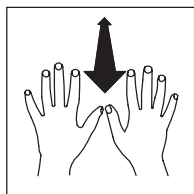

Polsterbezüge regelmäßig aufklappen

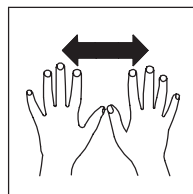

Polsterbezüge regelmäßig glätten

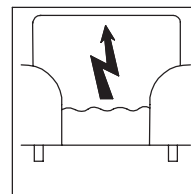

Statische Aufladung der Bezüge möglich

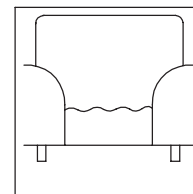

Lagerer Polsteraufbau neigt zur Wellenbildung

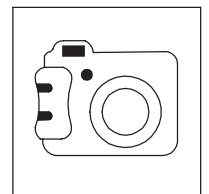

Im Schadenfall Foto: Gesamt-, Detailansicht

Box-System Felina Motor 160/180/200 x 200



D Montageanleitung

GB Assembly instructions

NL Handleiding voor de montage

PL Instrukcja montażu

TR Montaj talimatı

RU Инструкция по монтажу

RO Instrucțiunile de instalare

I Istruzioni per l'installazione

F Instructions d'installation

SK Návod na inštaláciu

CZ Návod k instalaci

H Telepítési utasítások

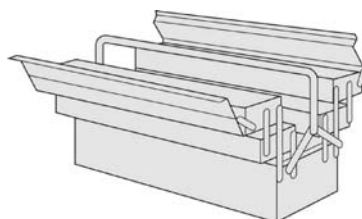
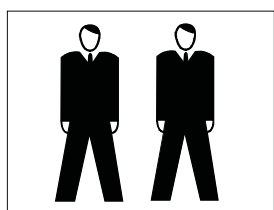
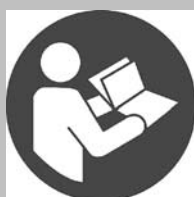

Service • Dienstverlening • Serwis • Servis • Сервисная служба

Name • Naam • Nazwa • İsim • Название
Box-System Felina Motor

Nr. • No. • Номер

Тур • Туре • Тір • Тип
Boxspring 160/180/200 x200

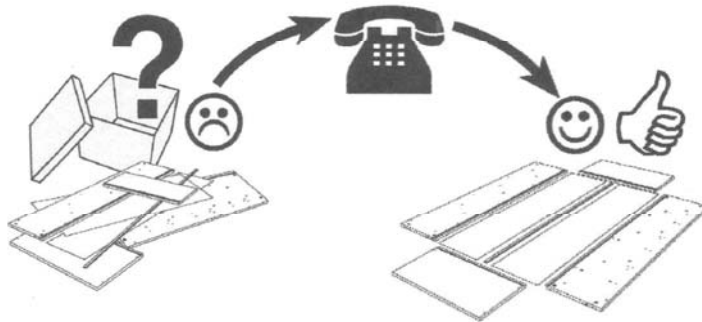
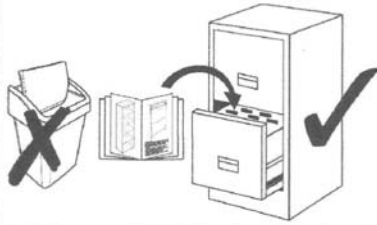

Beschlagkarton Fuß 1

A	8x	B	8x	C	1x
		M8x60			
D	2x	E	4x	F	2x
Matratzenhalter/ Matratzenbügel		6x20		U- Winkel/ Klemme	

Beschlagkarton Fuß 2

A	8x	B	2x	C	4x	D	2x
		Matratzenhalter/ Matratzenbügel		6x20		U- Winkel/ Klemme	

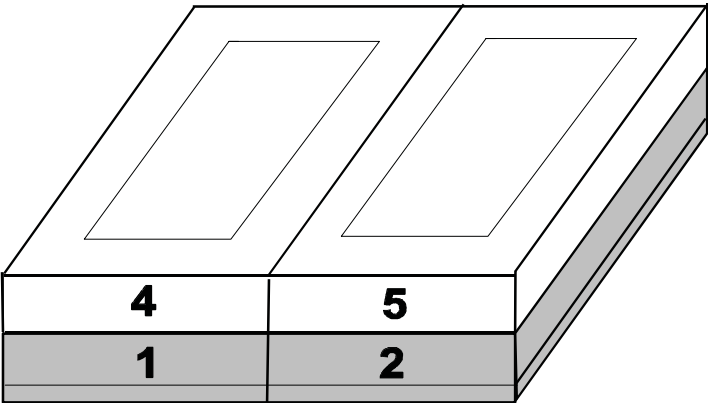
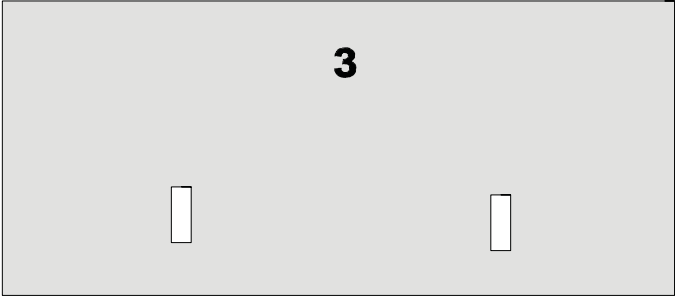

1. Fuß 1

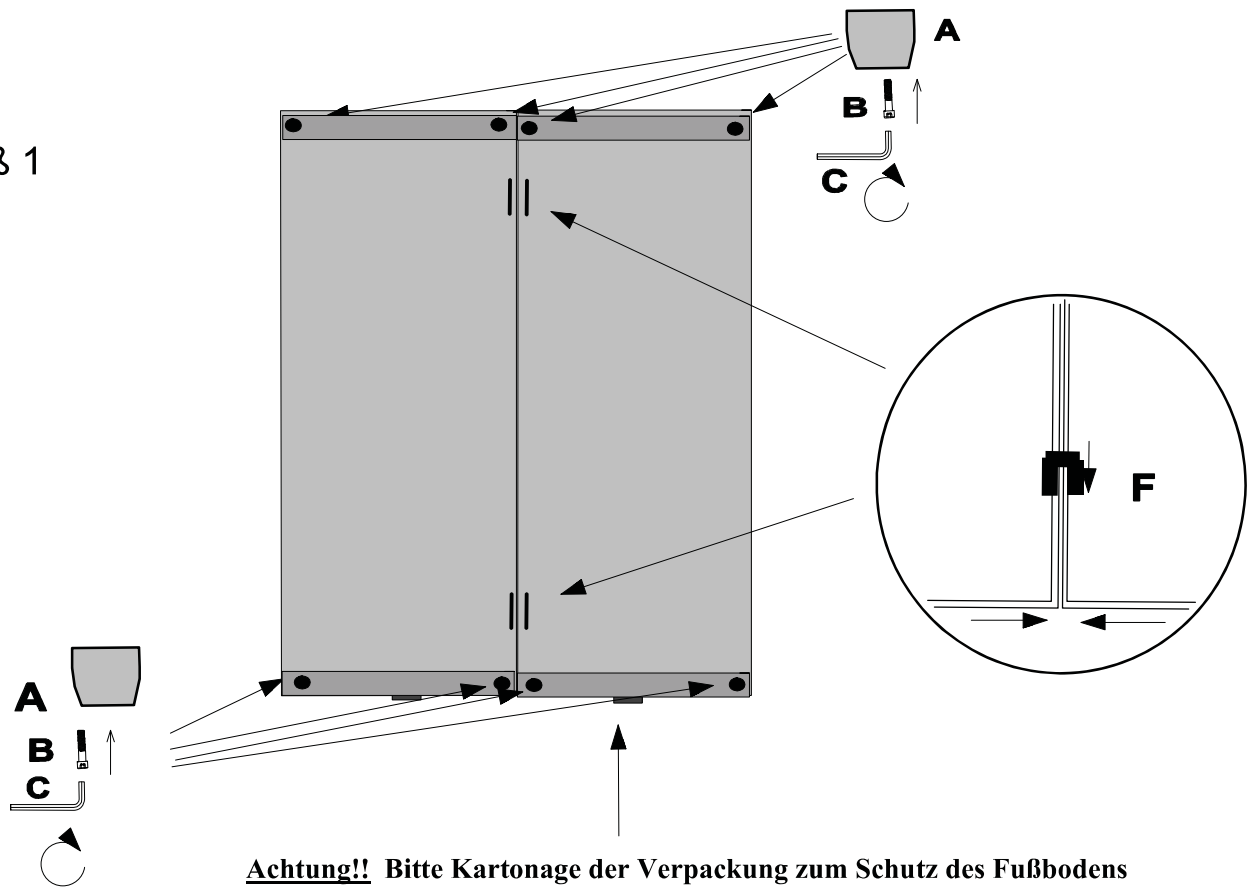

1. Fuß 2

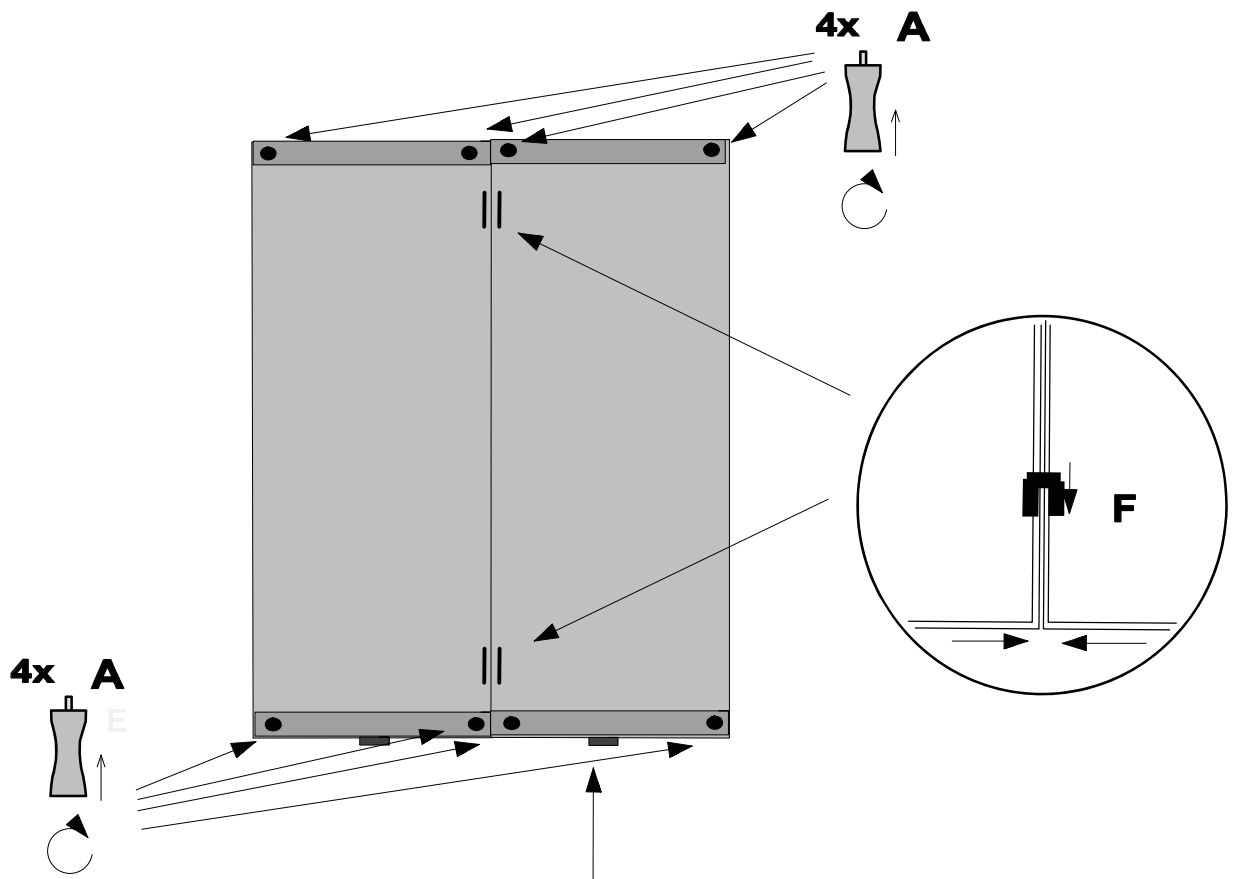

2.

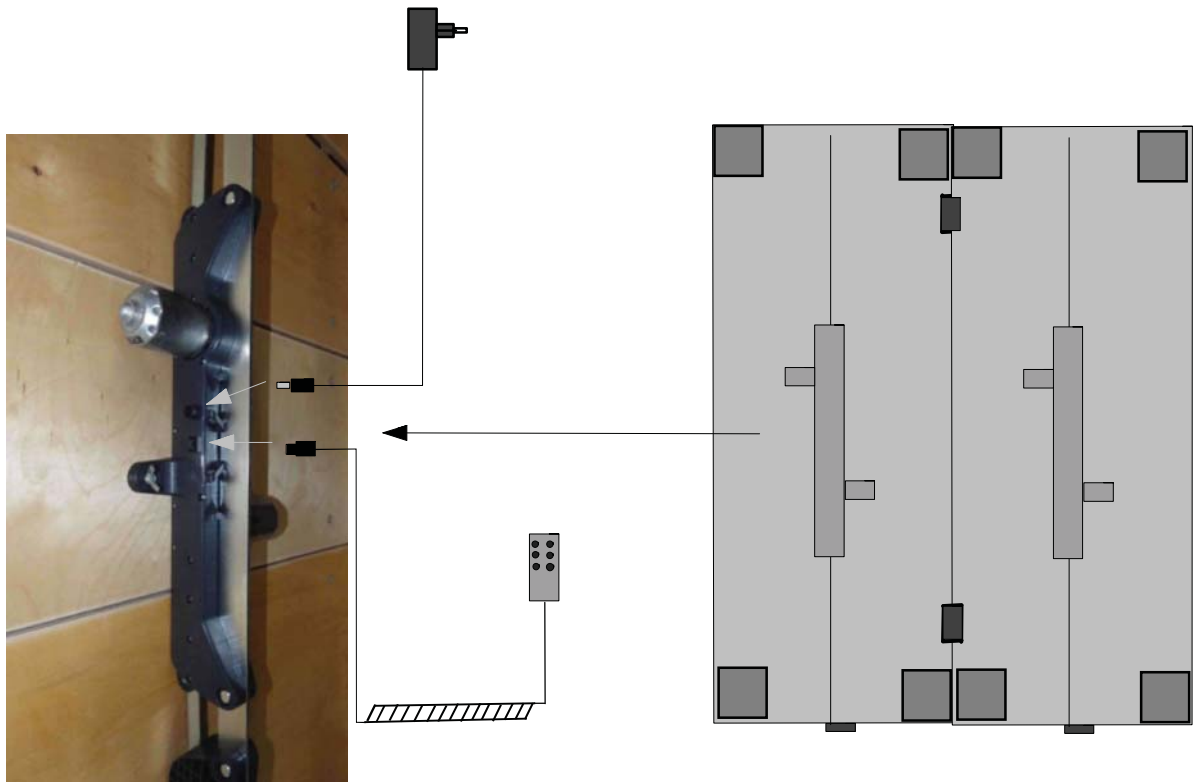

3. Kopfteilmontage

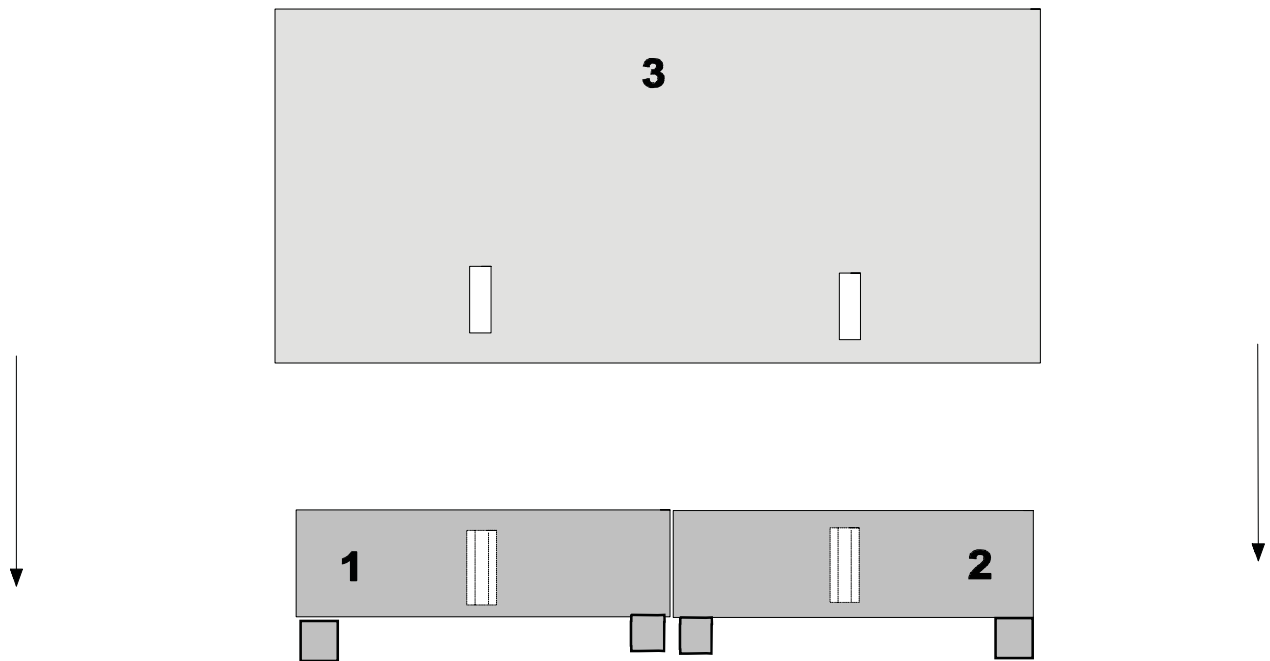

Kopfteil in entsprechende Halterungen an den Bettkästen einhängen, dabei Bettkästen am Kopfende leicht zusammendrücken, anschließend Matratzen auflegen.

4. Matratzen auflegen

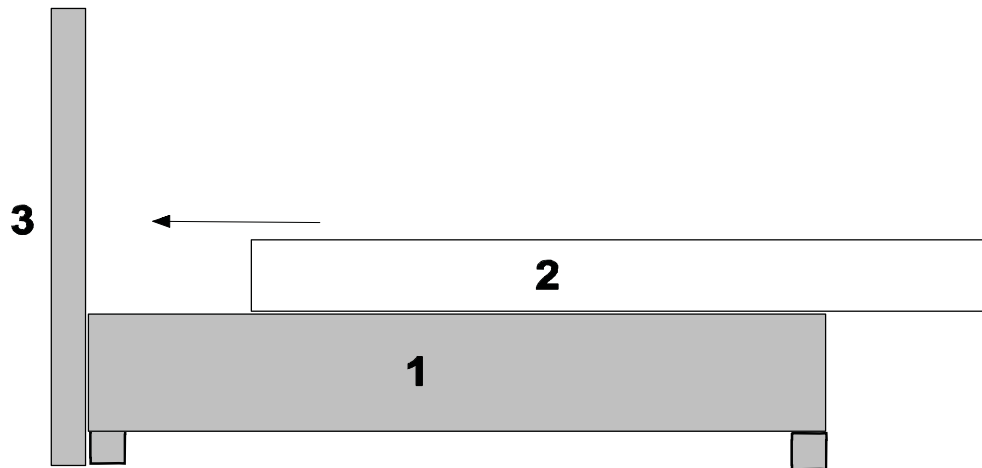

EU - Konformitätserklärung für alle Typen mit Motorrahmen

Musterring International
Hauptstraße 134 - 140

33378 Rheda-Wiedenbrück
Deutschland

erklärt für das Programm:

FELINA-MOTOR, Typen mit Motorrahmen
die Einhaltung und Entsprechung der EG-Richtlinien:

EG Maschinenrichtlinie
EG EMV-Richtlinie
andere angewendete Normen

2006/42/EC
2004/108/EC
- **EN 60335-1:2012 + A11: 2014**
- **EN 55014-1/A1: 2009 + A2: 2011**
- **EN 55014-2: 2015 + A1: 2001 + A2: 2008**
- **EN 61000-3-2: 2014**
- **EN 61000-3-3: 2013**
- **EN 62233: 2008**
- **EN 301489-1 V1.9.2**
- **EN 301489-17 V2.2.1**

Konstruktive Änderungen, die Auswirkungen auf die in der Betriebsanleitung angegebenen technischen Daten und den bestimmungsgemäßen Gebrauch haben, das Produkt also wesentlich verändern, machen diese Konformitätserklärung ungültig!

Dokumentationsbevollmächtigter: Alexander Höner
Hauptstraße 134 - 140
33378 Rheda-Wiedenbrück

Hiermit wird bestätigt, dass das oben genannte Produkt den genannten
EG-Richtlinien entspricht.

Rheda-Wiedenbrück, 23.05.2018



Alexander Höner, Geschäftsleitung Musterring International

Die alleinige Verantwortung für die Ausstellung dieser Konformitätserklärung trägt der Hersteller.
